



もっと身近に、もっと安全を!

PROB1001

手軽に安心  
頼れる味方!



録画一体型防犯カメラ

ようじんぼう

用心防<sup>®</sup>

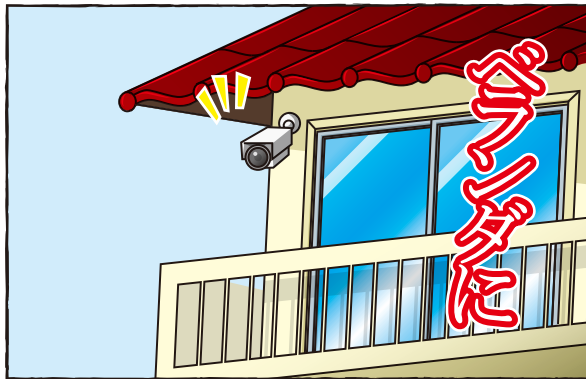

玄関先

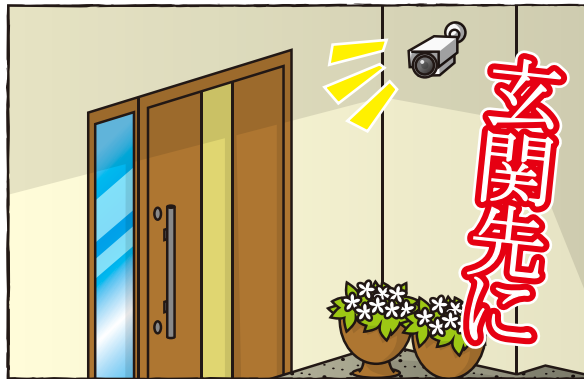

玄関先

1 録画一体型の防犯カメラ

2 記録媒体はSDカード

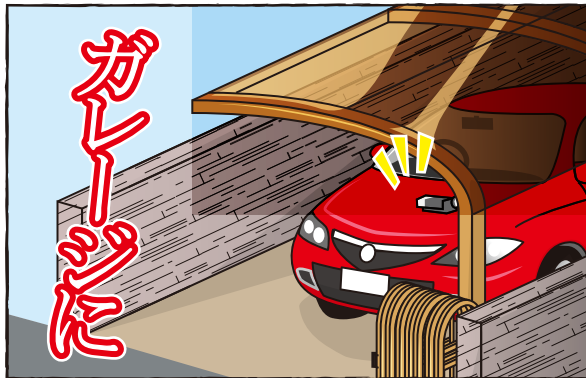

ガレージ

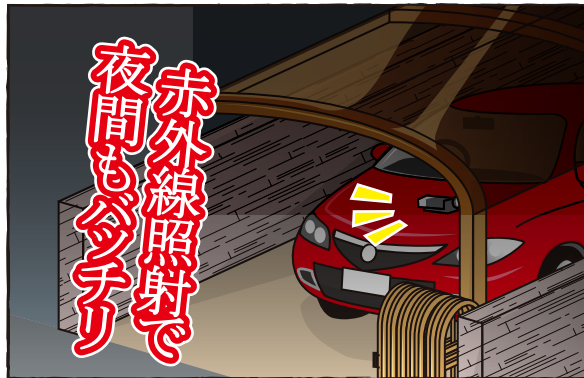

赤外線照射で夜間も大丈夫

3 コンパクトフォルムでスッキリ設置

4 運用を便利にする4つのオプション

200万画素

200万画素で映像を録画します



アナログ映像



メガピクセル映像



# オプション

## 選べる4つのオプション

OP1	オプション1	SDカード取出口施錠
OP2	オプション2	GPS時刻補正機能
OP3	オプション3	ダブル録画
OP4	オプション4	無線LAN機能

### OP1 SDカード取出口施錠

SDカード取出口に  
鍵をかけて防御力UP

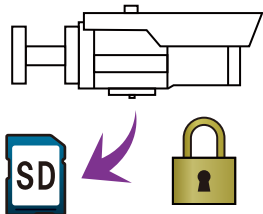

### OP2 GPS時刻補正機能

GPS時刻補正機能により  
正確な時間で  
録画します

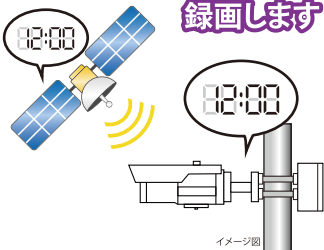

### OP3 ダブル録画

ダブル録画※に対応

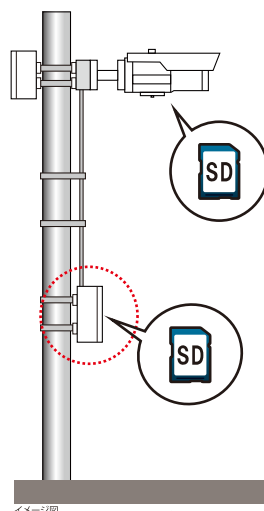

※ダブル録画:008-DRS

### OP4 無線LAN機能

拔出方法を  
無線LANタイプに  
グレードアップ

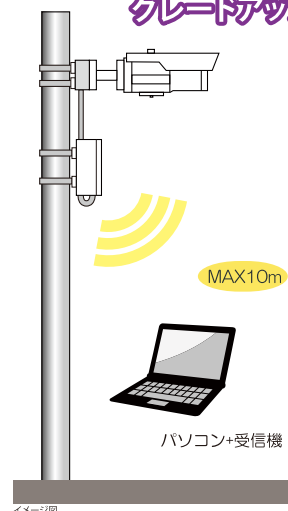

■カメラ・レコーダー部仕様		動作環境	-10℃～50℃
カメラデバイス	センサー 2.48M	寸法	269×93×82 (mm)
画角	Wide:94×67° Tele:29×22°	重量	1.3kg
レンズ	2.8-12mm	■電源部仕様	
圧縮方法	H.264 AVI File Format	供給電源	AC100V～240V
保存解像度	1920×1080 1280×720	寸法	170×270×110 (mm)
画質	High/Normal/Basic	形状・性能	屋外防水ボックス・カギ付
記憶媒体	SDカード(最大256GB)	その他	録画データ抜取用端子付
録画モード	予約/動作検知/手動	■無線LAN仕様 ※オプション	
最低被写体照度	0.05Lux(赤外線照射時 0Lux)	対応規格	IEEE802.11a/n
S/N比	48dB	チャンネル数	100～140ch(11ch)
その他の機能	AGC・自動ホワイトバランス・自動逆光補正	伝達速度(※1)	IEEE802.11n: 最大300Mbps
ビデオ出力	CVBS 1.0Vp-p,7.5ohm / HD-SDI	対応OS	Windows7 (32bit/64bit) Windows8 (32bit/64bit) Windows8.1 (32bit/64bit) Windows10 (32bit/64bit)
ガンマ値	γ=0.45	セキュリティ	WPA2-PSK(AES) SSID
赤外線	動体検知距離 約35m		

録画日数の 目安(※2)	
【録画条件】 4FPS・BASIC設定 1920×1080	
SD カ ー ド	64GB 約10日
	128GB 約20日
	256GB 約40日

(※1) 表示数値は、無線LAN規格の理論上の最大値であり、実際のデータ転送速度を示すものではありません。  
(※2) 録画日数は目安です。実際の録画時間を保証するものではありません。

### ■用心防SDカード取出口施錠【オプション】

専用金具素材:アルミ



### ■寸法

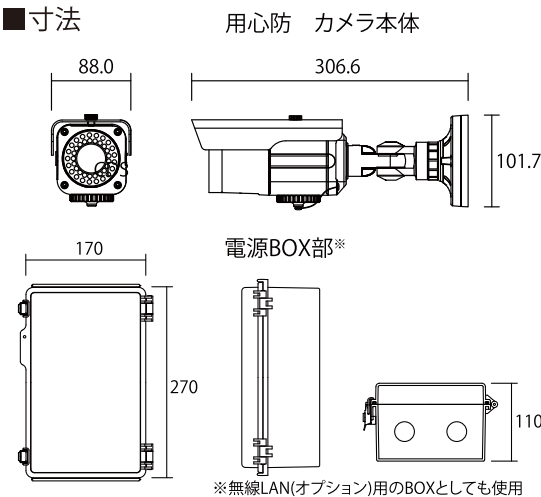

### ⚠️ ご注意

- ご使用前に「取扱説明書」をよくお読みいただき、ご不明な点は販売元または専門施工店にご相談の上、正しくご使用ください。
- 本製品は、犯罪抑止等を意図して製作された商品です。犯罪の抑止・安全を完全に保証するものではありません。万一被害が発生した場合、当社は責任を負いかねますのでご了承ください。
- 本製品はメーカー保証1年を含有した商品です。お問い合わせは、ご購入の販売店まで。

- 電波干渉により、通信が不安定になる状態があります。
- 製品の色は印刷物ですので実際の色と異なる場合があります。
- 製品の定格及びデザインは予告無く変更する場合があります。
- 当チラシについては、無断で複製・転載することを禁じます。
- このカタログの掲載内容は2020年2月現在のものです。

### ◆製造・販売元 株式会社 プロテック

届出番号 (電気通信事業者): 第 H1913485 号

【本社】〒721-0973  
広島県福山市南蔵王町6-18-40  
TEL:084-943-6444 FAX:084-943-6446

【東京営業所】〒105-0013  
東京都港区浜松町2-7-8 加藤ビル2階  
TEL:03-6435-7905 FAX:03-6435-7908

HPは  
コチラ

